

SIMPLY LED



SIMPLY LED

La nouveauté dans l'éclairage des balustrades

En utilisant SIMPLY LED, non seulement vous subliment l'élégance de votre garde-corps tout en le sécurisant, mais vous augmentez également jusqu'à 50% son efficacité lumineuse par rapport à un éclairage classique d'une main courante.



Données techniques:

- avec le nouveau profil de led vous atteignez un éclairage optimal de la zone de marche
- intégration parfaite au toucher
- se différencie des systèmes classiques, conventionnels
- rapport performance, qualité prix imbattable
- durée de vie 50 000h
- facile d'installation
- le support de main courante a le même aspect que le support standard
- grande variété de combinaisons possible
- approprié au tube à fond de gorge
- le lien EULUMDAT pour les planificateurs est disponible sur notre page d'accueil (L1010220. LDT)
- lumière blanche chaude, 3000K

Attention: Ne convient pas aux garde-corps tout en verre (encastrés en pied)

DÉCLINAISONS DE RESPONSABILITÉS

Toutes les informations sont fournies dans le but d'être exactes et complètes.

Wolfsgrubler est reconnaissant pour tout signalement d'erreurs ou d'informations manquantes. Toutes les informations contenues dans ce catalogue sont valables au moment de l'impression. Nous nous réservons le droit d'apporter des changements afin d'améliorer notre offre et déclinons toute responsabilité quant aux erreurs d'impression du catalogue.

COPYRIGHT

La propriété intellectuelle de ce catalogue appartient à la sarl Wolfsgrubler. La société Wolfsgrubler se réserve expressément la propriété des droits d'auteur relatifs aux informations contenues dans le catalogue. La réimpression et la reproduction, même partielles, ne peuvent être autorisées qu'avec le consentement écrit de Wolfsgrubler..

SIMPLY LED BASIC

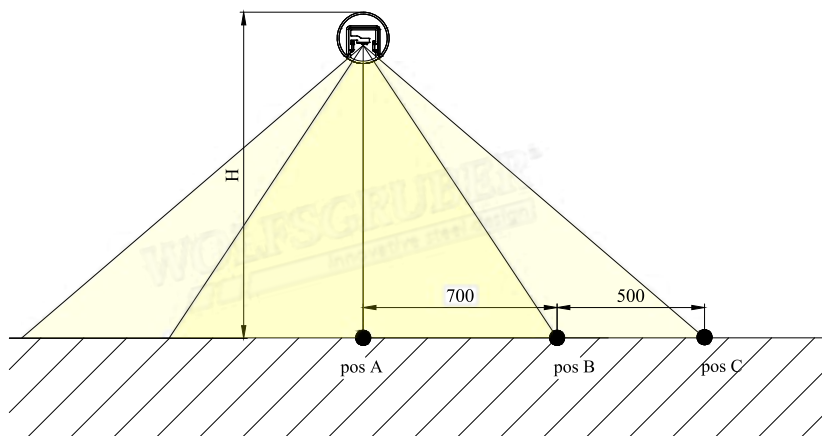

H	900 mm			1000 mm			1100 mm			1200 mm			
	POS	A	B	C	A	B	C	A	B	C	A	B	C
L1020160	4,8 W/ml	156 lx	92 lx	38 lx	133 lx	86 lx	39 lx	117 lx	79 lx	39 lx	106 lx	71 lx	39 lx
L1020260	9,6 W/ml	287 lx	168 lx	71 lx	249 lx	165 lx	71 lx	220 lx	150 lx	72 lx	196 lx	140 lx	72 lx
L1020360	12,6 W/ml	484 lx	270 lx	120 lx	418 lx	250 lx	122 lx	370 lx	242 lx	122 lx	332 lx	224 lx	122 lx
LED Strip	Watt/ml	Efficacité lumineuse (lx) à différentes hauteurs/distances. Couleur: Blanche chaude 3000K Valeurs indicatives qui peuvent varier selon l'emplacement et l'endroit de l'installation.											

SIMPLY LED DIRIGÉ

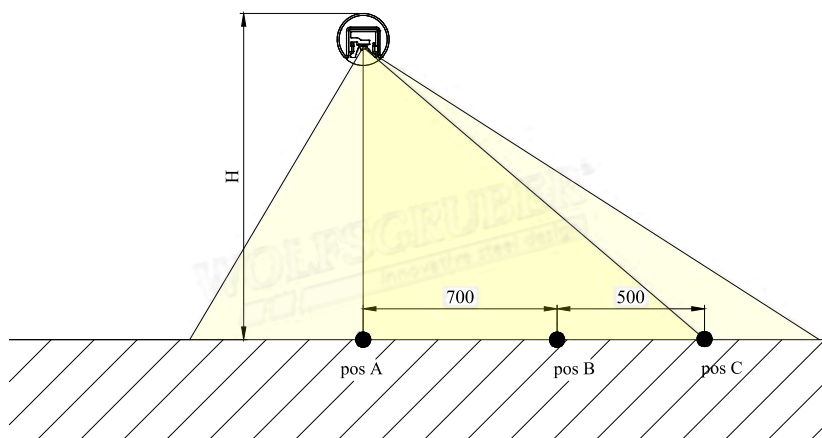

H	900 mm			1000 mm			1100 mm			1200 mm			
	POS	A	B	C	A	B	C	A	B	C	A	B	C
L1020160	4,8 W/ml	156 lx	135 lx	50 lx	133 lx	125 lx	52 lx	117 lx	115 lx	53 lx	106 lx	106 lx	53 lx
L1020260	9,6 W/ml	287 lx	256 lx	111 lx	249 lx	240 lx	115 lx	220 lx	223 lx	116 lx	196 lx	207 lx	118 lx
L1020360	12,6 W/ml	484 lx	397 lx	180 lx	418 lx	370 lx	185 lx	370 lx	350 lx	187 lx	332 lx	321 lx	187 lx
LED Strip	Watt/ml	Efficacité lumineuse (lx) à différentes hauteurs/distances. Couleur: Blanche chaude 3000K Valeurs indicatives qui peuvent varier selon l'emplacement et l'endroit de l'installation.											

Valeurs en lx:

Eclairage solaire direct - 100 000 lx - Temps couvert - 10 000 lx - Éclairage d'un hall - 100 lx - Éclairage d'une rue - 10lx - Eclairage d'une bougie à 1m de distance - 1lx

tube à fond de gorge

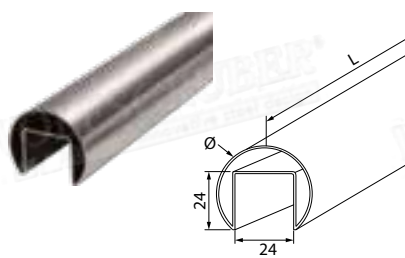

304 | 1.4301 brossé

ART.	Ø	L
67702	42,4x1,5	3000
67703	42,4x1,5	6000

316 | 1.4401 brossé

ART.	Ø	L
67702-V4A	42,4x1,5	3000
67703-V4A	42,4x1,5	6000

316 | 1.4401 poli miroir

ART.	Ø	L
67702-V4A-P	42,4x1,5	3000
67703-V4A-P	42,4x1,5	6000

tube à fond de gorge

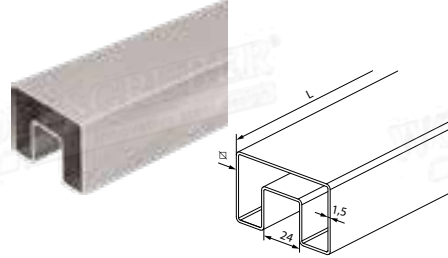

304 | 1.4301 brossé

ART.	Ø	L
67708	40x40x1,5	3000
67709	40x40x1,5	6000
67710	60x40x1,5	3000
67711	60x40x1,5	6000

316 | 1.4401 brossé

ART.	Ø	L
67708-V4A	40x40x1,5	3000
67709-V4A	40x40x1,5	6000
67710-V4A	60x40x1,5	3000
67711-V4A	60x40x1,5	6000

tube à fond de gorge

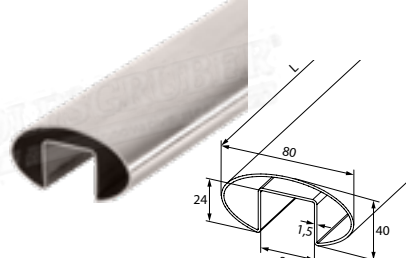

316 | 1.4401 brossé

ART.	Ø	L
67713-V4A	80x40x1,5	3000
67714-V4A	80x40x1,5	6000

liaison avec support de main courante

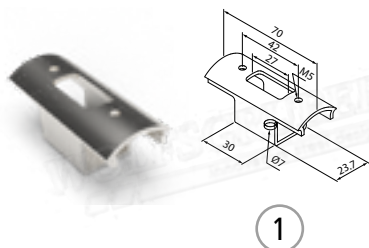

316 | 1.4401 brossé

ART.	L
L1040050	3000

316 | 1.4401 poli miroir

ART.	L
L1040051	3000

profil pour LED

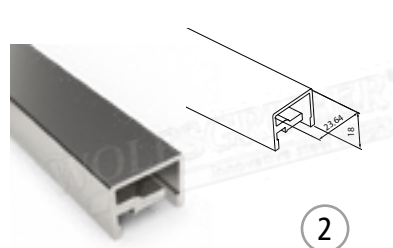

ALU

ART.	L
L1010010	3000

double face

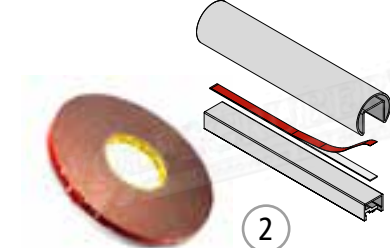

ART.	L	AxB
L1040100	5 m	12x1

bande LED



temp. de couleur 3000 K

ART.	W/M	LUMEN
L1020160	4,8	430
L1020260	9,6	860
L1020360	12,6	1400

profil éclairage BASIC

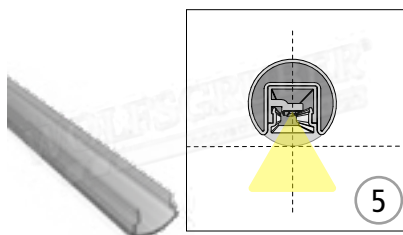

Cache translucide en ABS de haute qualité

ART.	L
L1010120	3000

profil éclairage DIRIGÉ

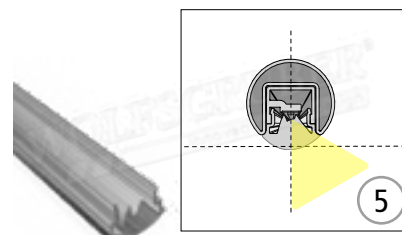

Cache translucide en ABS de haute qualité

ART.	L
L1010220	3000

support de main courante

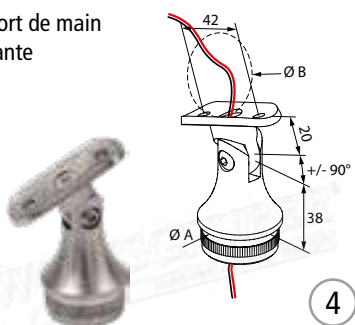

304 | 1.4301

brossé

ART.	Ø A	Ø B
L-63025	42,4x2	42,4

316 | 1.4401

brossé

ART.	Ø A	Ø B
L-63025-V4A	42,4x2	42,4

316 | 1.4401

poli miroir

ART.	Ø A	Ø B
L-63025-V4A-P	42,4x2	42,4

support de main courante

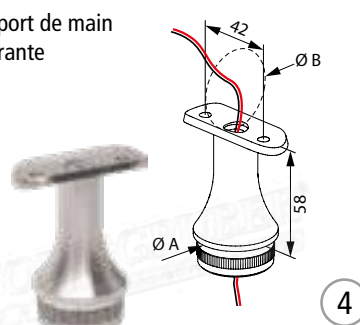

304 | 1.4301

brossé

ART.	Ø A	Ø B
L-63015	42,4x2	42,4

316 | 1.4401

brossé

ART.	Ø A	Ø B
L-63015-V4A	42,4x2	42,4

316 | 1.4401

poli miroir

ART.	Ø A	Ø B
L-63015-V4A-P	42,4x2	42,4

support de main courante déportée

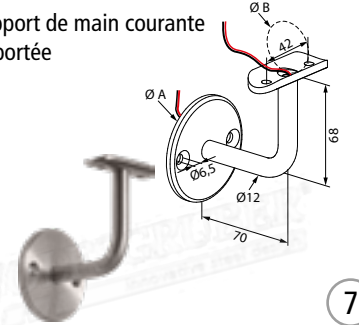

304 | 1.4301

brossé

ART.	Ø A	Ø B
L-66065	68x5,0	42,4

316 | 1.4401

brossé

ART.	Ø A	Ø B
L-66065-V4A	68x5,0	42,4

316 | 1.4401

poli miroir

ART.	Ø A	Ø B
L-66065-V4A-P	68x5,0	42,4

Notice de montage

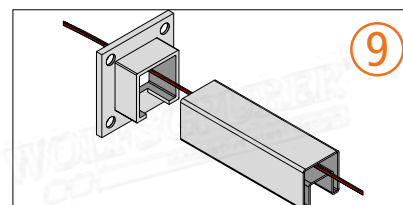
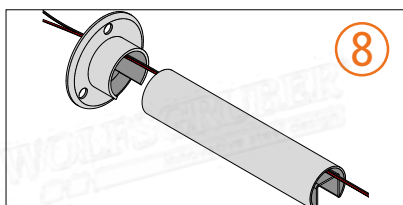
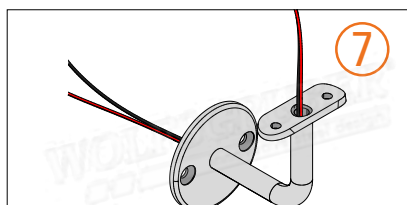
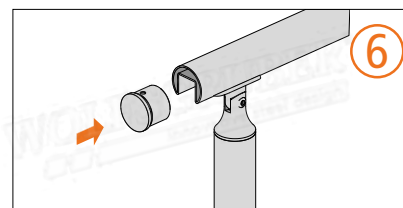
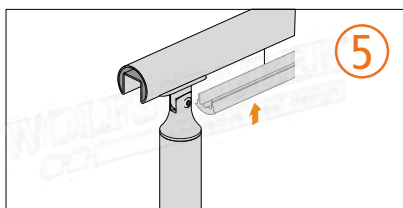
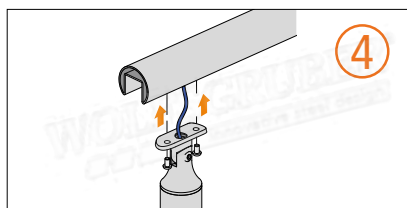
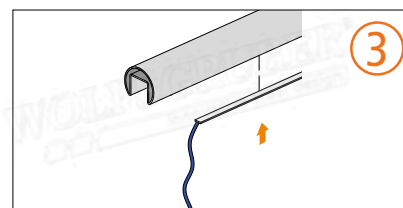
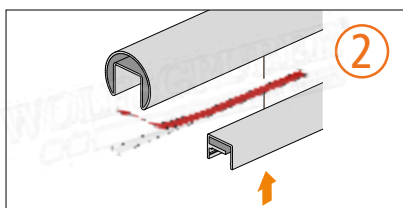
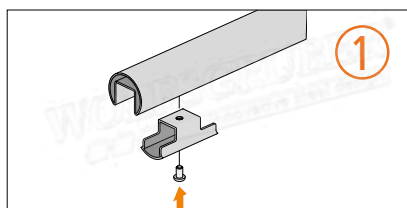

SIMPLY LED

câble



ART.	Ø
L1041360	2x0,5mm ²

connecteurs de câble

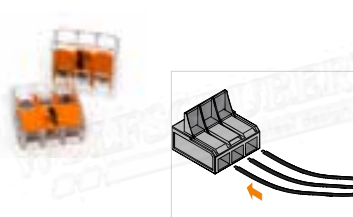

ART.	Ø
L1042160	2x0,4-0,7
L1042260	3x0,4-0,7

connecteurs de câble IP 67

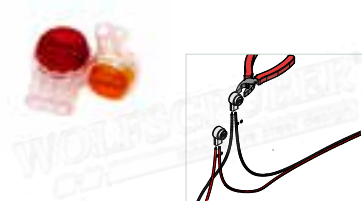

ART.	Ø
L1042360	2x0,4-0,7
L1042460	3x0,4-0,7

jonction thermoretractable

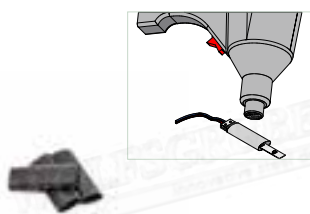

ART.	Ø	L
L1042560	11 mm	50 mm

transformateur (voir exemple de calcul plus bas)



ART.	V	W
L1030160	24	20
L1030260	24	35
L1030360	24	60
L1030460	24	100
L1030560	24	150

câble de raccordement pour bande LED



ART.	Ø	L
L1041160	2x0,5 mm	2500 mm

raccord bande LED



ART.	Ø	L
L1041260	2x0,5	150

vis tête ronde



304 | 1.4301

ART.	Ø
63144	M6x12

écrous à sertir aveugles

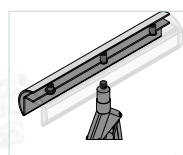

304 | 1.4301

ART.	Ø	TROU
L1040140	M6	Ø9

pince à sertir pour écrous à sertir aveugles



ART.
69310

Exemple de calcul

bande LED	
Art. L1020160	4,8 Watt/ml
Art. L1020260	9,6 Watt/ml
Art. L1020360	12,6 Watt/ml

transformateur				
Art. L1030160	Art. L1030260	Art. L1030360	Art. L1030460	Art. L1030560
20 Watt	35 Watt	60 Watt	100 Watt	150 Watt
4,2 ml	7,3 ml	12,5 ml	20,8 ml	31,3 ml
2,1 ml	3,6 ml	6,3 ml	10,4 ml	15,6 ml
1,6 ml	2,8 ml	4,8 ml	7,9 ml	11,9 ml

max. longueur led



WOLFSGRUBER srl
via campi della Rienza 15
I-39031 Brunico (BZ)
T +33 (0) 9 7512 9739
F +33 (0) 1 8565 3765
info@wolfsgruber.fr

www.wolfsgruber.fr